

建築資材を必要な方へ、素早く対応。 建築資材取扱カタログ



結束線



- 基礎工事などで、鉄筋の固定に使用する鉄線。
- 鉄製で曲げやすく、作業しやすいよう折り曲げてあるので、スムーズに結束できます。
- 色メッキ・黒

番手	線径	長さ	入数
#21	0.8mm	350	10kg
#21	0.8mm	400	10kg
#21	0.8mm	450	10kg
#21	0.8mm	550	10kg

コンクリートサイコロ

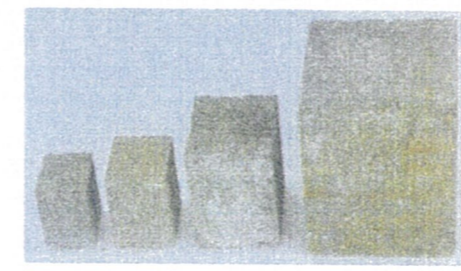

最もベーシックなコンクリート製のスペーサー。建築・土木ともに広く使用されている、信頼のおけるスペーサーです。

規格・寸法
40・50・60
50・60・70
70・80・90・100
120・120・150

サビナイス

鉄筋・異形丸棒の一時防錆剤

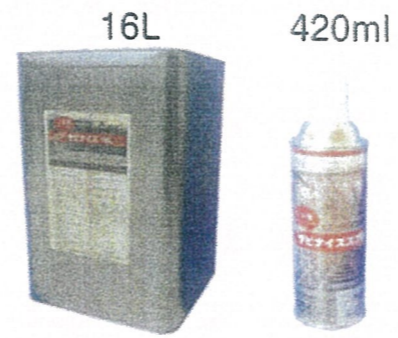

- 16L 缶：約 160 m²
- 420ml：約 1 m²
- 防錆効果：3~6 ヶ月

セパキッター



鉄筋へのセパレーターの取付けに
●適応鉄筋径 D10~D19

鉄筋ノロ止めチューブ

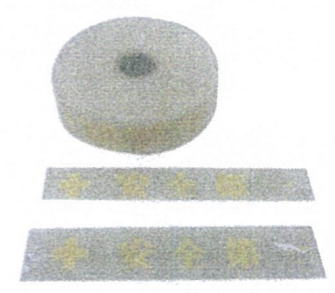

品番	厚み×折径	巻数	入数	使用径
#4555	0.05×55	500	7	30φ
#4705	0.05×70	500	7	40φ
#8025	0.1×100	250	4	80φ
ドレン用	折径165	200	1	100φ
#	折径255	200	1	150φ

スペーサー

- プラスチック製ですので錆ができません。
- 独特の形状だから抜群の耐圧強度です。(サイコロ・コシカケ)
- コンクリートの流入圧力に耐え、ずれ落ちたり、脱落しません。(ドーナツ)

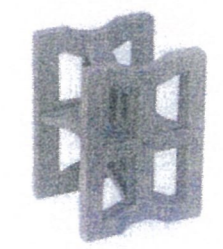
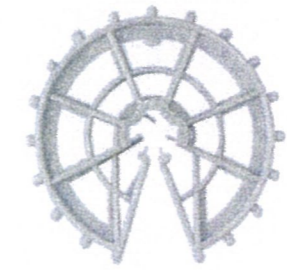

サイコロ型

規格・寸法	梱包数
H-30 (20-25-30)	1000
H30-40 (30-35-50)	700
H40-50-60	350
H40-50-60-70	250

タワー型

規格・寸法	梱包数
H70-80	300
H90-100	300
H110-120	200
H130-140	100
H150-160	50
H170-180	50

規格・寸法

規格・寸法	梱包数
D16-95	80
D19-40	250
D19-50	250
D19-60	200
D19-75	100
D19-95	80
D22-40	300
D22-50	250
D22-60	200
D22-70	100
D22-75	100
D22-95	50
D25-50	250
D25-60	200

沈止バット

	規格・寸法	梱包数
S	65×65	1000
L	100×100	500

ドーナツ型

規格・寸法	梱包数
D10-75	100
D10-95	80
D13-75	100
D13-95	80
D16-30	700
D16-40	350
D16-50	250
D16-60	200
D16-75	100

兼用ドーナツ型

規格・寸法	梱包数
D10・13-30	800
D10・13-40	500
D10・13-50	250
D10・13-60	200
D10・13・16-70	150

ワイヤーメッシュ用

商品名(寸法)	梱包数
YH30MD	1,000
H25-30メッシュ プレート付	500
H40-50メッシュ プレート付	500
H60-70-80MD8 プレート付	150

クランプ・ジョイント

手すり、控、足場用とさまざまな用途に併せてお使い下さい。

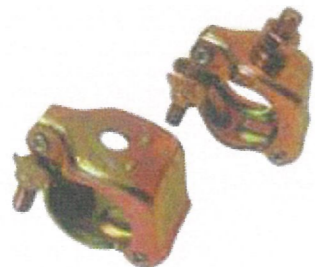

兼用単クランプ
50ヶ入 重量：350g

ボルトなし・ボルト付き
●42.7×48.6φ兼用



クランプ48.6直交・自在型
30ヶ入 重量：690g

クランプ兼用直交・自在型
30ヶ入 重量：700g
●42.7×48.6φ兼用



クランプ4三連直交・自在
20ヶ入 重量：1050g



羽子板クランプ
40ヶ入 重量：525g
※自在クランプボルト4分



ボンジョイント(48.6φ単管用)
30ヶ入
※足場での使用は禁止



直線ジョイント(48.6φピン付パイプ用)
30ヶ入 重量：600g



垂木止めクランプ自在
50ヶ入
垂木止めクランプ直在
50ヶ入
●パイプを組んだ倉庫や物置の制作に

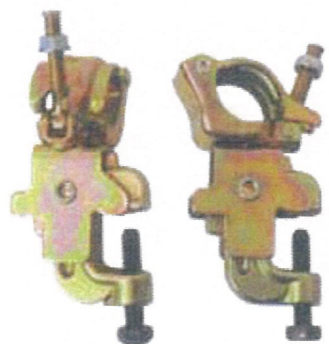

クイッククランプ
20ヶ入 重量：直交1130g 自在1190g
●鉄骨・H鋼との接続に

ベース

単管を固定するためのベース



固定ベース(48.6φ用)
25ヶ入 重量：810g

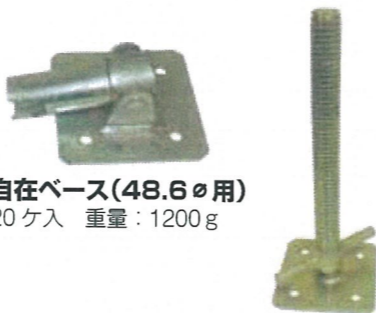

自在ベース(48.6φ用)
20ヶ入 重量：1200g

ジャッキベース
L=380mm 重量：3600g

足場ブラケット(折りたたみ)

折りたたみ式で収納しやすい
先端クランプは兼用タイプ



L=300:5本入 L=500:5本入

足場ゴムバンド

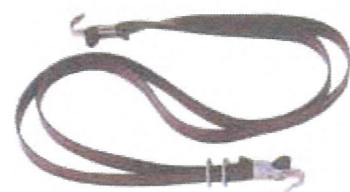

L=800 200本入

足場板 軽量、頑丈で安心設計



●**スチール製**
●**アルミ合金製**
2000mm
3000mm
4000mm

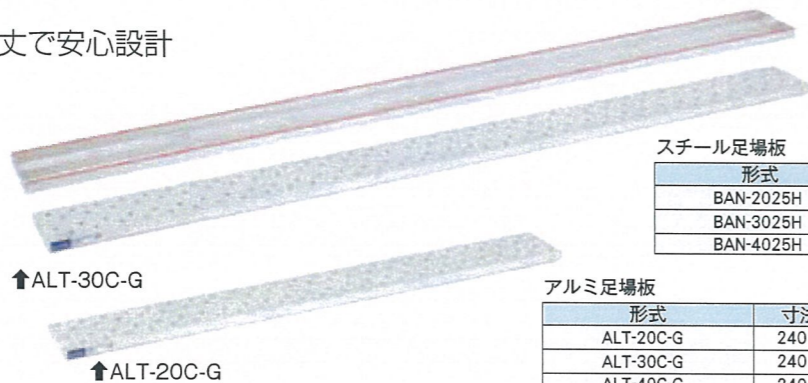

↑ALT-30C-G

↑ALT-20C-G

スチール足場板

形式	寸法m/m	質量(kg)
BAN-2025H	250×2000	7.2
BAN-3025H	250×3000	10.6
BAN-4025H	250×4000	14.0

アルミ足場板

形式	寸法m/m	支持点数	質量(kg)
ALT-20C-G	240×2000	2.00	3.8
ALT-30C-G	240×3000	3.00	5.7
ALT-40C-G	240×4000	3.00	7.6

安全鋼板

現場の仮囲い、目隠し用に



■断面図

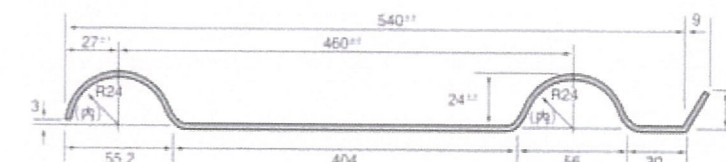

■標準仕様

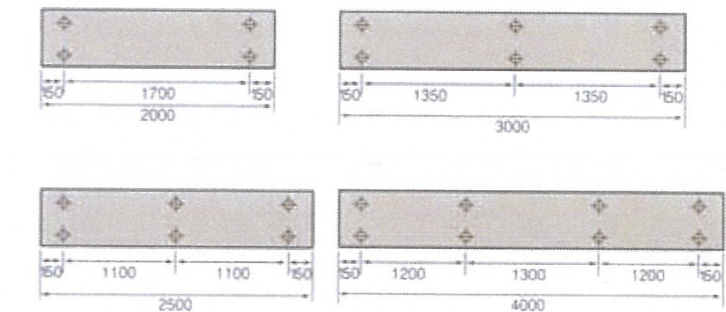

フックボルト

安全鋼板用

入数 300個



単管打込み金具(パイプホルダー)

先端(ヘッド)
120個入り

キャップ
80個入り



単管パイプ

※足場でもご使用頂けます



長さ(mm)	寸法(mm)		重量(kg/本)	結束本数
	48.6×1.8	48.6×2.4		
1,000	2.08	2.73	100	100
1,500	3.12	4.10	100	100
2,000	4.16	5.46	100	100
2,500	5.20	6.83	100	100
3,000	6.24	8.19	100	100
3,500	7.28	9.56	100	100
4,000	8.32	10.9	100	100
4,500	9.36	12.3	100	100
5,000	10.4	13.6	100	100
5,500	11.4	15.0	100	100
6,000	12.5	16.4	100	100

国交省のNETIS登録品(スーパーライト)

杭太郎

耐久性と施工性に優れた打込み杭専用材

- 繰り返し使用可能
- カエリができてにくい
- サビに強い

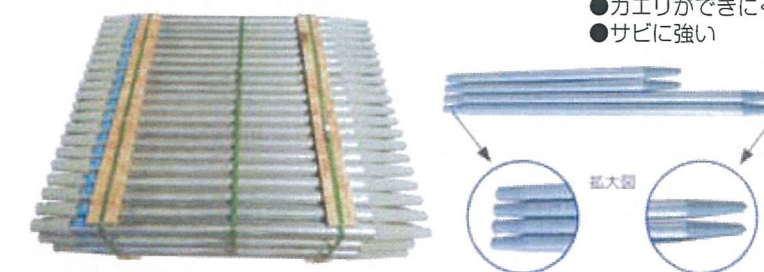

試験成績表有

材質：鉄
表面：溶融亜鉛めっき

長さ(呼び寸)	実寸	太さ	重量	結束
1.1m	1.145m	48.6mm	約3.0kg	100本
1.5m	1.545m	48.6mm	約4.02kg	100本

ストロングゲート

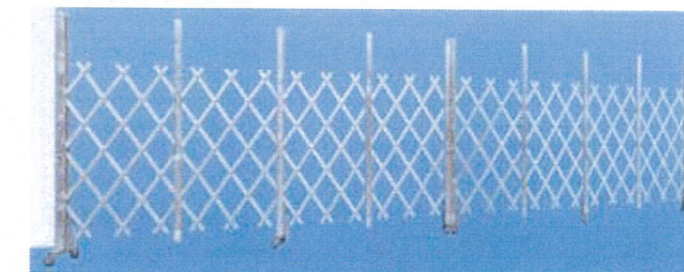

SRG8 シリーズゲート仕様

品番	単管芯々	折り畳み幅	有効間口	重量(kg)	
SRG8	27片開き	2700	495	2.205	62.7
	36片開き	3600	570	3.030	73.3
	45片開き	4500	705	3.795	86.2
	54両開き	5400	495+495	4.410	125.4
	63両開き	6300	495+570	5.235	136.0
	72両開き	7200	570+570	6.060	146.6

※上記以外のサイズも承ります。

白防災シート

建設工事現場の安全確保のための、工専用シート

- 特徴 / ポリエステル系に塩ビコーティングを施した防災シートです。
- 用途 / 建築、建設などの壁面養生材や橋梁工事などの床面養生、また資材のカバーや火災対策用の野積みカバー等にご使用頂けます。
- 材質 / PVC ポリエステル

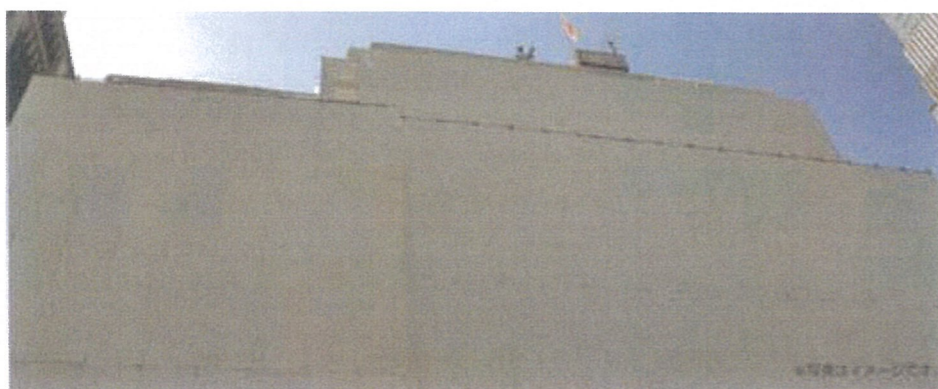
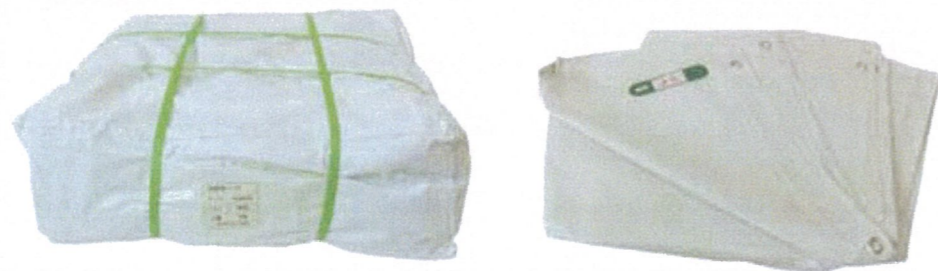

ハトメ		規格	入数(枚)
数	ピッチ		
24	425	1.8m×3.4m	10
24	450	1.8m×3.6m	10
32	425	1.8m×5.1m	10
32	450	1.8m×5.4m	10
28	450	2.7m×3.6m	10
32	450	3.6m×3.6m	7
40	450	3.6m×5.4m	5
48	450	5.4m×5.4m	3
56	450	5.4m×7.2m	2
72	450	7.2m×9.0m	2
80	500	10m×10m	1
-	-	0.93m×50m	ロール品
-	-	1.8m×50m	ロール品

- 上記以外のサイズも承ります。
- 印刷工賃は別途見積り。
- 防災認定取得



メッシュシート

作業現場の安全を高め周辺環境に好印象を与えます。

- 特徴 / 通気性が良く風圧による支柱の負担を軽減
防災性や飛来落下防止効果に優れており安全
軽く、取り扱いがスムーズ
- 用途 / 低層住宅用壁面養生や防塵や防砂などの下敷養生に
- 目合 / 1mm 目
- カラー / 緑・青・グレー・白・黒



※写真はイメージです。



ハトメ		規格	入数(枚)	色
数	ピッチ			
24	425	1.8m×3.4m	10	緑
24	450	1.8m×3.6m	10	緑
32	425	1.8m×5.1m	10	緑
27	450	0.6m×5.4m [※]	10	青・グレー・黒
28	450	0.9m×5.4m [※]	10	青・グレー・黒
30	450	1.2m×5.4m [※]	10	青・グレー・黒
31	450	1.5m×5.4m [※]	10	青・グレー・黒
32	450	1.8m×5.4m [※]	10	緑・青・グレー・黒・白
40	450	3.6m×5.4m	5	緑
31	450	0.6m×6.3m [※]	10	青・グレー・黒
32	450	0.9m×6.3m [※]	10	青・グレー・黒
34	450	1.2m×6.3m [※]	10	青・グレー・黒
35	450	1.5m×6.3m [※]	10	青・グレー・黒
40	450	1.8m×6.3m [※]	10	青・グレー・黒

※印サイズは要在庫問合せ
その他特注サイズはベトナム見積対応致します。 ●防災認定取得

KUS 防音シート

現場の作業音を軽減できる厚手タイプの防音シート

- 特徴 / 高強度で破れにくく耐久性にも優れています。

厚手タイプ規格

重さ(kg)	11.1
厚さ(m/m)	1.0
巾×長さ	1.8m×3.4m
基本色	グレー
防災性能試験番号	C 1130040



軽く、低コストタイプの防音シート

- 特徴 / 厚手タイプに比べて重さが60%レスと、抜群の軽さで作業軽減の効果あり
- 用途 / 解体工事、建設工事等の壁面養生など
- 文字色 / 青

軽減タイプ規格

重さ(kg)	4.4
厚さ(m/m)	0.4
巾×長さ	1.8m×3.4m
基本色	グレー
防災性能試験番号	C 1150029

- 上記以外のサイズも承ります。
- 印刷工賃は別途見積り。
- 防災認定取得

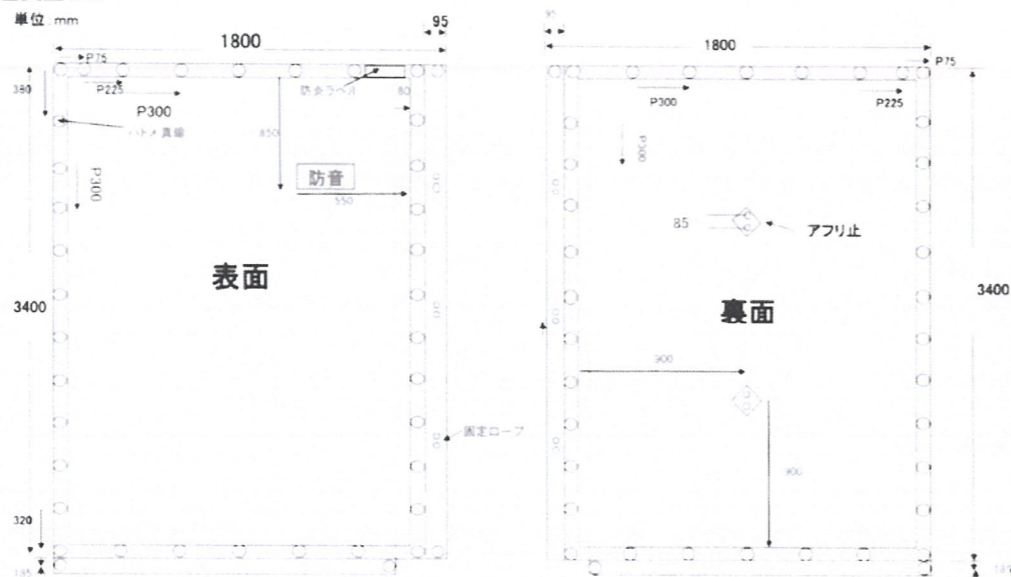

シートヒモ



- シートとシートの接続用に使用します。
- 軽くて丈夫です。
- 緑・白・青・グレー・黒
- 1000本単位(大箱5000本)

素材	太さ(mm)	長さ(mm)	梱包数
ポリエチレン	40	600	5000本

グリーンネット

素材	目合	巾(m)	長さ(m)
ポリプロピレン	30mm 目	5	5
	30mm 目	5	10

- ※上記以外のサイズも承ります。
- 網地種類: ラッセル



安全ネット(白)3.2φ

高所からの落下防止に

素材	目合	巾(m)	長さ(m)
ポリプロピレン	100mm 目	5	5
		5	10

- 網地種類: ラッセル



箱番線 (国産品・輸入品)



規格
2.8mm×700
3.1mm×700
3.1mm×800

ナマシ番線 (国産品・輸入品)



規格
8×25kg
10×25kg
12×25kg

アンカー

ナットアンカー (本体打込み式)



品名	外径	全長	ドリル径	入数
ナットアンカー-3分	14.0	40	14.5	600
ナットアンカー-4分	17.5	52	18.0	300

■寸法 単位:mm

外径	埋込み長さ	ビット径	入数
1040	40		
1045	45		
1050	50	30	10.5
1055	55		
1060	60		

溶接アンカー



丸釘

規格	
20kg×45mm	
20kg×50mm	
20kg×65mm	
20kg×75mm	
20kg×90mm	
4kg×6箱 24kg×25mm	
4kg×6箱 24kg×32mm	
4kg×6箱 24kg×38mm	
4kg×6箱 24kg×45mm	
4kg×6箱 24kg×50mm	
4kg×6箱 24kg×65mm	
4kg×6箱 24kg×75mm	
4kg×6箱 24kg×90mm	



コンクリート釘



規格	
#9-25L 500g×50箱	#10-75L 500g×50箱
#9-38L 500g×50箱	#12-25L 500g×50箱
#9-50L 500g×50箱	#12-38L 500g×50箱
#9-65L 500g×50箱	#12-50L 500g×50箱

サナモールド

- 化学反応型コンクリート剥離剤
鋼製型枠 兼用
合板型枠 兼用

※ドラム缶(200L)もごさいます。
(取寄せ)



18L

モールドオイル

- 化学反応型コンクリート剥離剤
鋼製型枠 兼用
合板型枠 兼用

※ドラム缶(200L)もごさいます。
(取寄せ)



18L

サポートピン



200本入り

材質	全長	ピンの長さ	チェーンの長さ
鋼材 S35C	390mm	110mm	200mm
亜鉛メッキ			
輪の内径	大 58mm	小 28mm	

KU タイ



8×150	100本
-------	------

ノロ止めテープ

- コンクリート型枠組立後のジョイント部分からのノロ漏れを防ぎます。

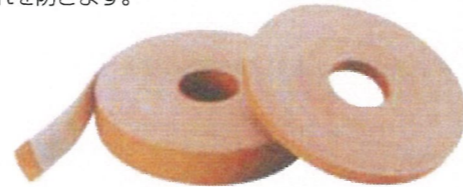

品名	厚さ	巾	長さ	入数
ノロ止めテープ	2mm	20mm	25m	10本

Pコン穴埋め栓

- ジャストコン(面落ち)※ボンド付

品番	適合Pコン	入数
J-30	W5/16・W3/8	500

- フラットコン(面落ち)

品番	適合Pコン	入数
F-30	W5/16・W3/8	500



プラスチックコーン

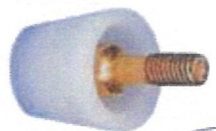

寸法	入数
12×8×8	500ケ

ハイポイント300Hタイプ



規格	入数
本体	20ケ
ハカマ・フタ	45組

丸セパ止水板

- 丸セパレーターの止水に。



規格	入数
8φ(5/16)	2000ケ
9φ(3/8)	1000ケ
12φ(1/2)	500ケ
15φ(5/8)	500ケ

コンパネ詰栓

- 型枠用コンパネの穴うめ。
- テーバー付きにより入りやすく抜けにくい。
- ※六角(コンパネ色)もあります。

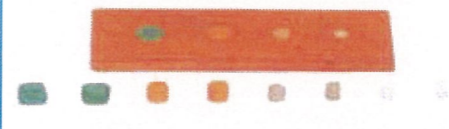

規格	色	入数
小(9)	白	小箱 3000ケ 大箱 15000ケ
中(12)	グレー	小箱 2000ケ 大箱 10000ケ
大(15)	茶	小箱 1000ケ 大箱 5000ケ

サッシアンカー

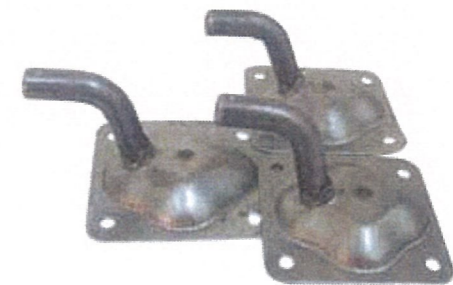

1箱/500ケ入

仮枠アンカー

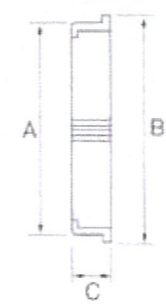

(針穴寸法=3mmφ)

弊社サイズ (品番)	製品寸法(mm)			適用パイプ呼び径						
	内径A	外径B	奥行C	SU	VU	VP	LP	ボイド		
50φ	49	54	17	50					50	
56φ	56	60	17		50					
75φ	75	80	18	75					75	
83φ	83	89	18		75					
100φ	100	106	18	100			100*		100	
107φ	107	114	18		100					
125φ	125	130	22	125			125*	125	125	
131φ	131	140	22		125					
148φ	146	165	23					150		
150φ	150	156	22						150	150
154φ	154	165	22		150					
175φ	175	183	40							175
200φ	200	209	40							200
202φ	202	216	40		200					

*VP100・125に本製品を使用する場合、管の外径がアンカーの外寸を上回ります。

ボイド管

建築、土木のコンクリート型枠材



ホッカイボイド ボイド(スリーブ用)の規格寸法

内径mm	50	75	90	100	125	150	175	200	225*	250	300
外径mm	54	80	96	106	132	157	182	208	233	258	310
肉厚mm	2.0	2.5	3.0	3.0	3.5	3.5	3.5	4.0	4.0	4.0	5.0
長さmm	●北海道規格は2,000 ●本州規格は4,000										
重量kg/4m	1.2	2.2	2.8	3.1	4.3	5.5	6.8	8.2	9.6	10.5	15.2

※内径225はL=2mのみ

ホッカイボイド チューブ(円柱用)の規格寸法

内径mm	250	300	350	400	450	500	550	600	650	700	750	800	850	900	950	1,000	1,100	1,200	1,300	
外径mm	258	310	362	414	465	516	567	618	670	720	770	822	872	922	974	1,024	1,126	1,228	1,330	
肉厚mm	4.0	5.0	6.0	7.0	7.5	8.0	8.5	9.0	10	10	10	11	11	11	12	12	13	14	15	
長さmm	4,000																			
重量kg/4m	10.5	15.2	22.3	29.8	36.1	41.5	48.0	54.4	62.0	69.0	74.6	83.8	89.0	94.5	103.5	109.0	130.0	155.0	185.0	

スパンシール

- 打継埋込用スパンシール止水板
Wタイプ(鉄板入)PP一般打継用

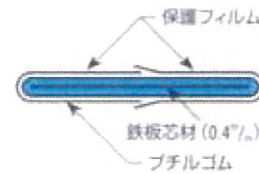

商品名	厚さ×幅×長さ (mm)	重量 (kg/m)
W-0610-PP	6×100×5100	1.1
W-0615-PP	6×150×5100	1.7
W-0620-PP	6×200×5100	2.2
W-0625-PP	6×250×5100	2.7
W-0630-PP	6×300×5100	4.2
W-1010-PP	6×100×5100	1.7
W-1015-PP	6×150×5100	2.6
W-1020-PP	6×200×5100	3.5
W-1030-PP	6×300×5100	4.9

【特注品】		最長(m)
W-0615-PP-L	6×150×L	15
W-0620-PP-L	6×200×L	14
W-0625-PP-L	6×250×L	11
W-0630-PP-L	6×300×L	7
W-1015-PP-L	10×150×L	12
W-1020-PP-L	10×200×L	9
W-1030-PP-L	10×300×L	6

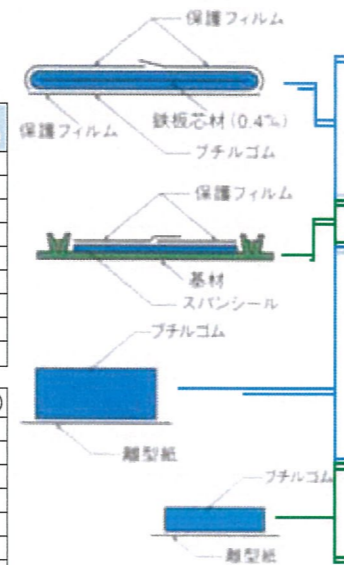

商品名	厚さ×幅×長さ (mm)	用途
W-0615-PPP	6×150×5100	外壁用
W-0620-PPP	6×200×5100	
W-0625-PPP	6×250×5100	
W-0630-PPP	6×300×5100	
W-1020-PPP	10×200×5100	
W-1030-PPP	10×300×5100	一般用
RGS-0529	5×290×5000	
RGS-0544	5×440×5000	
R-0506	5×60×4050	
R-0610	6×100×4050	
R-0615	6×150×4050	
R-1006	10×60×4050	
R-1010	10×100×4050	
R-1015	10×150×4050	
R-1503	15×30×4050	
R-1504	15×40×4050	管廻り 止水用
R-2005	20×50×3050	
H-0640	6×100×2500	400H用
H-0635	6×100×2200	350H用
H-0630	6×100×1900	300H用
H-0625	6×100×1600	250H用
サンタックbond PB-50	1.0kg 缶	

止水板



記号	幅×厚(mm)	定尺(M)
FF100-4	100×4	20
FF150-5	150×5	20
FF200-5	200×5	20

- オゾン劣化がなく、酸・アルカリ等にも強く耐久性に優れています。
- 弾力性があり、不等沈下、荷重、振動等によるコンクリートのクラックを防ぎ、漏水防止に十分な効果を得られます。
- 切断・接着は容易にできます。
- 定尺は20mとなっております。

後打ち

アクアシャット



アクアシャット						
製品名	厚み (mm)	幅 (mm)	長さ (M)	入数 (巻)	1箱分の長さ (M)	
10×30	10	30	5	4	20	
5×30	5	30	10	4	40	
3×50	3	50	15	3	45	

アクアシャットワイド						
製品名	厚み (mm)	幅 (mm)	長さ (M)	入数 (巻)	1箱分の長さ (M)	
3×200	3	200	10	2	20	
3×300	3	300	10	1	10	

ゲルフィットロープ

改質精製したベントナイトの吸水ゲル化による遮水性を活かした、止水材です。

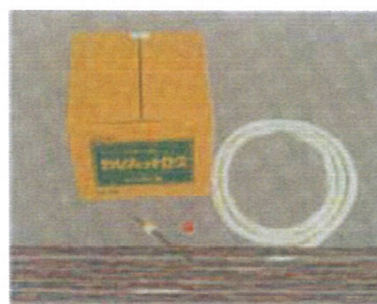

3m×10本 / ケース

アデカウルトラシール

水膨張ゴム
弾性シール材

	アデカウルトラシール MC-2010M MC-2010MP MC-1010等	特長 ●水膨張効果による侵入水や漏水の防止 ●軽量で施工性良好 主用途 ●長さ方向への水膨張抑制製品 ●一般コンクリート打継 ●長期冠水対応品
	アデカウルトラシール P-201 P-101	特長 ●水膨張性一液型シーライト ●垂れ止め型で接着性良好 主用途 ●二次製品ジョイント部 ●H鋼まわり、ラス面、貫通部の止水

クニシール C-31

簡単施工!! 工期短縮!!

表面に水溶性フィルムを巻いているため、水に濡らして設置面に置き、押し付けるだけで施工出来ます。釘打ちなど特殊な作業が不要で施工が非常に簡単です。従来の後付けタイプ止水材と比較しても大幅に工期短縮。



1m×20本 / 1 ケース

ナルシルバー

車止めブロック用接着剤



1kg 20本 / ダンボールケース入

アールフィルター

規格	A	B	C	D
50K	63	59	49	15
75K	94	87	75	18

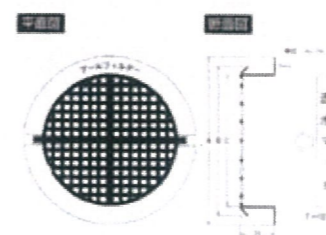

送水ホース



- 特徴
- 折り畳み収納に便利
 - 軽い
 - 切断接続が簡単
 - 柔軟で扱い易い

- 用途
- 農業用カン水
 - スプリンクラー用
 - 土木工事排水、揚水用
 - 水中ポンプ用

バックアップ材丸バック



銘柄	直径	巻長・カット長	入数
#6	6mm	250m巻	1箱
#8	8mm	200m巻	1箱
#10	10mm	250m巻	1箱
#13	13mm	150m巻	1箱
#15	15mm	100m巻	1箱
#18	18mm	80m巻	1箱
#20	20mm	600m巻	1箱
#25	25mm	2m	100本
#30	30mm	2m	80本
#35	35mm	2m	60本
#40	40mm	2m	50本
#50	50mm	2m	30本

のり付きバック

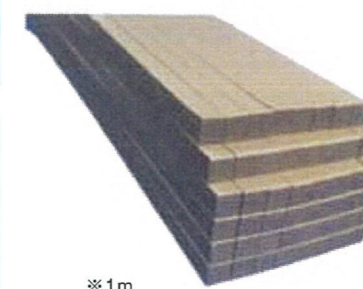

規格	入数
5×(5)	50
5×(10)	
10×(10)	
10×(15)	
10×(20)	
15×(15)	
20×(20)	
25×(25)	

エキスパンタイ

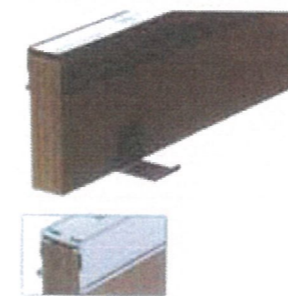

グレーキャップ
(価格別設定・受注生産)

断面図

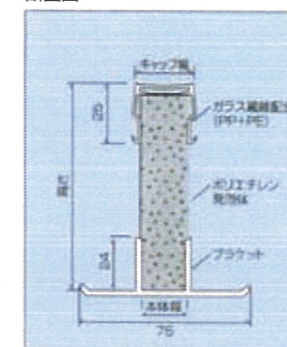

定尺 1.5m

形状安定性と施工性を向上させた目地材

グラス繊維を配合することにより、形状安定性を向上させ、縮み・反りを軽減、耐衝撃性もアップしました。キャップは、カッターにて切断可能で施工性もアップ。施工性重視、経済性重視の成形伸縮目地材です。

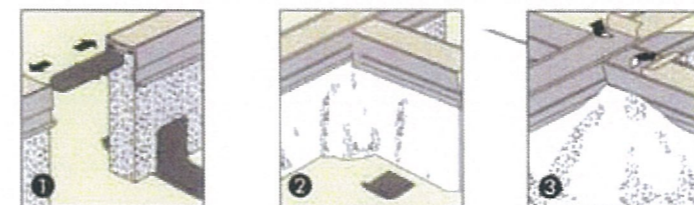

墨出し後、水系に合わせ直線ジョイントを挿入し接続します。プラケットで支えて安定させ接続します。

モルタルにてダンゴ状にして、富士山型に押し固め固定します。その後に目地材両サイドを、全面モルタルにて補強します。

クロス部分を接続し、コンクリートを打設後、天端の養生テープをはがします。

規格 (単位:mm)				
製品名	キャップ幅	本体幅	高さ	長さ
TJ型20	20	16	30~500	1,500
TJ型25	25	20	30~500	1,500
TJ型30	30	25	30~500	1,500

- 【主な性能】
- 形状安定性 ●耐衝撃性 ●施工性

- 【付属品】
- 直線ジョイント(1.5m当り1ヶ)
 - プラケット(1.5m当り3ヶ)

※上記以外のサイズについてはお問い合わせください。※クサビも取り扱っております。

防草シート

試験成績表有

シートをしくことにより紫外線を遮断し、雑草の光合成を制御することにより、防草効果を発揮。水や空気、液体肥料を通し、雑草の育成を抑えます。防草剤を使用せずに雑草を制御できるので安全、安心です。



特徴

- 高遮光率で根や新芽の貫通を防止します。
- 耐候性 & 排水性に優れます。

材質	規格	色
ポリプロピレン (UV剤入)	1m×50m	黒
	2m×50m	

PP土布シート

試験成績表有

軟弱地盤改良工事・宅地造成工事・仮設道路工事などに。

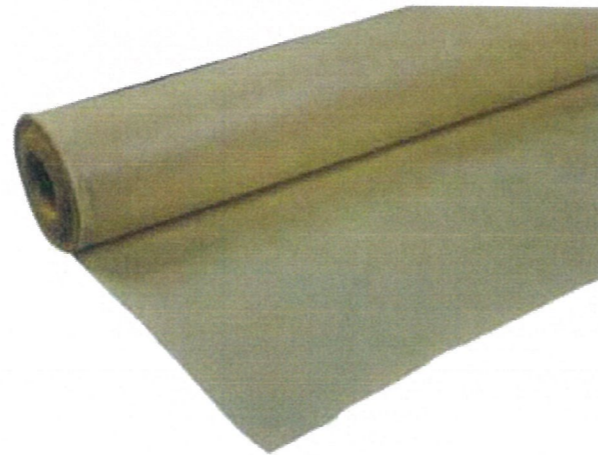

材質	規格
ポリプロピレン	1m×50m
	2m×50m
	2m×100m

シート釘

サイズ	20本入
L=130	



ポリフィルム

土木用途

特長

1. 工事現場の土間コンクリート(スラブ)の下張り防湿に効果を発揮します。

2. 床やタイルの施工後の養生に適しています。

※一部商品を除きミルシート及び出荷証明の発行は出来ません。

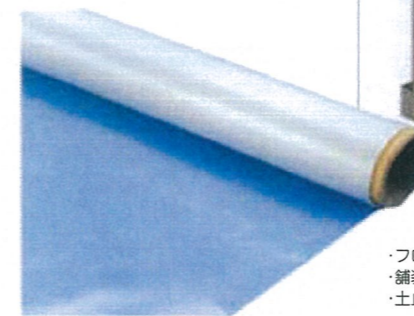
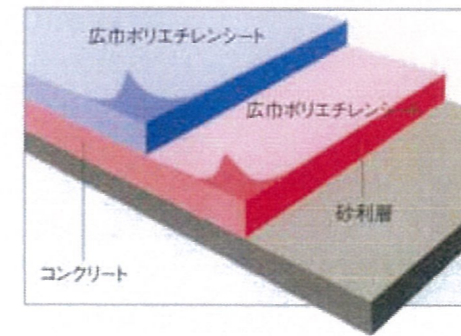

- ・フローア養生
- ・舗装コンクリートの保護
- ・土止め(のり面保護)

ポリフィルムの規格

番手	実厚	全巾	長さ	梱包(本)
#3	0.018	950	100	5
#3		1800	100	5
#3		3600	100	2
#5	0.025	950	100	2
#5		1800	100	2
#5		3600	100	2
#10	0.05	950	100	2
#10		1800	50	2
#10		1800	100	1
#10		2000	50	2
#10		2000	100	1
#10		4000	50	1
#15	0.075	1800	50	2
#15		2000	50	2
#20	0.1	1800	50	1
#20		2000	50	1
#30	0.15	2000	50	1
実厚	0.15	2000	50	1

※PURE・リサイクルタイプの2種類がございます。

セーフタイト樹脂発泡体目地板

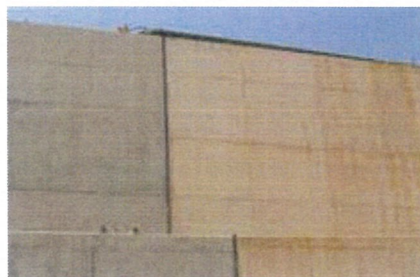

特長

- 圧縮復元性が極めて高い。
- はみ出しを生じません。
- 硫酸(95%)、塩酸(36%)、苛性ソーダ(10%)に対して変化がなく、耐薬品性良好。
- 吸水性、透みず性がなく、また凍結・融解による被害もありません。
- 軽量で運搬、取り扱いが便利。

用途

- 一般舗装道路用・空港・護岸用水路・水源地
- 建物、擁壁等の目地材

構成

セーフタイトは独自の技術により開発した高性能樹脂発泡体目地板で、セル構造が非常に小さい独立気泡構造よりできています。

タイプ	厚み	サイズ
M-2	10mm	1m×1m
M-2	20mm	

ケンタイト瀝青質繊維性目地板



特長

- 高い復元性。
- 十分な圧縮強度。
- はみ出しなし。
- 耐水、耐酸性に富む。
- 作業性良好。
- 保存中の変形なし。

用途

- 道路、消走路、工場、歩道、広場等のコンクリートの膨張、収縮、盲目地用
- 建物の目地部分、その他コンクリート建物の膨張目地

構成

高復元性80%以上、はみ出しがなく、美観をそこわず、耐酸性に富む。米国ASTM D1751(83)日本道路公団規格に合格。

厚み	サイズ
10mm	1m×1m
20mm	

エラタイト瀝青質目地板



特長

- 適度な圧縮強度。
- 吸水性が僅少で耐蝕・耐候性に富んでいる。
- 耐酸・耐アルカリ性。
- 現場での切断・曲げ等の加工が簡単。
- 均一な材質。
- 切断用の白線(10cm間隔)入り。

用途

- 道路、護岸、ダム、橋梁
- 擁壁、貯水池、水路
- 機械基礎、プラットホーム
- 建築物等各種目地
- 橋面防水用、屋上防水押保護用

厚み	サイズ
10mm	1m×1m
20mm	

プラベニア

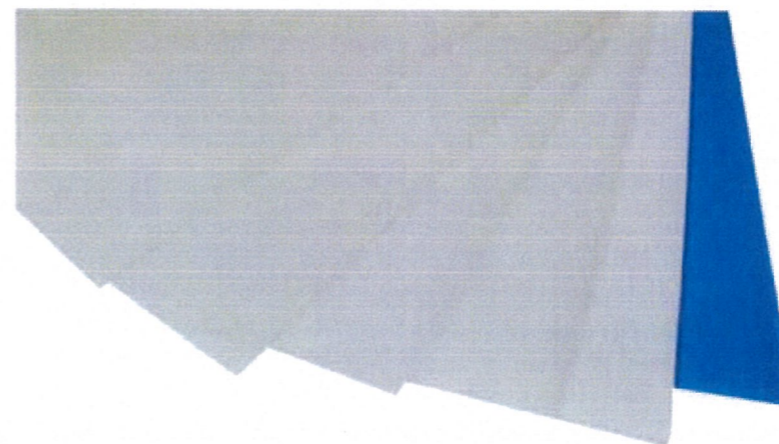

特長

折り曲げなどの加工が簡単で、養生箇所の形状によくなじみます。カッターで簡単にカットでき、軽くて持ち運びが簡単です。ベニアのようにささくれだったり、腐ったりしません。使用後の焼却時に有毒ガスが発生しません。

用途

壁、床、ガラス、エレベーターなどの養生に最適です。



材質
ポリプロピレン

色	厚み(mm)	幅(mm)	長さ(mm)	梱包数(枚)
ナチュラル(軽量タイプ)	2.5	900	1800	20
ナチュラル	2.5	910	1820	20
ナチュラル	3.0	910	1820	20
白	4.0	910	1820	20
白	5.0	910	1820	10
青	2.5	910	1820	20

特注サイズ、別注色、印刷も承ります。別途お問合せ下さい。

ブルーシート/ロール・ホワイトシート/ロール



特長
 建築現場から一般家庭まで幅広く使用可能。
 用途に合わせて番手(厚み)を選択可能。
 表面にラミ加工しており、防水効果があります。
 色はブルーとホワイトがあります。

用途
 養生や目隠し、雨・風邪からの保護、水や埃などを防ぐ用途によく使われます。

材質
 ポリエチレン

色	ハトメ	軽量シート		#2000		#3000	
		規格(m)	入数	規格(m)	入数	規格(m)	入数
ブルー	900P	*1.8×2.7	30	*1.8×2.7	30		
		1.8×3.6	25	*1.8×3.6	25		
		1.8×5.4	20	*1.8×5.4	20		
		2.7×3.6	20	*2.7×3.6	20		
		*3.6×3.6	10	*3.6×3.6	10	*3.6×3.6	15
		3.6×5.4	10	3.6×5.4	10	3.6×5.4	10
		*5.4×5.4	6			*5.4×5.4	6
		5.4×7.2	5	5.4×7.2	5	5.4×7.2	5
		*7.2×7.2	3			*7.2×7.2	3
ブルー	1000P	10×10	2	*7.2×9	3	*7.2×9.0	3
ホワイト	900P	3.6×5.4	10	10×10	2	10×10	2

色	ハトメ	軽量ロール		#2000		#3000	
		規格	入数	規格	入数	規格	入数
ブルー	なし	0.9×100	ロール			0.9×100	ロール
		1.8×100	ロール			1.8×100	ロール
ホワイト	なし	0.9×100	ロール				
		1.8×100	ロール				

※印サイズは要在庫問合せ。その外特注サイズは別途見積り対応致します。

白防災シート (ロール品)

ポリエステル系に塩ビコーティングを施した防災シートです。

規格	入数
0.93m×50m	1本
1.8m×50m	1本



スパッタシート

特長
 溶接作業時のノロ受けに最適です。
 高耐熱ガラス繊維を使用しており、耐火性・耐熱性・耐薬品性において非常に優れています。
 熱伝導率が低く、優れた断熱効果を発揮します。
 アスベストのような有害繊維は使用していません。
 火花の飛散が少ないので作業安全性が高いです。

用途
 ・耐熱シート用
 ・防災シート用
 ・耐薬品シート用
 ・電気の絶縁シート用
 ・建築シート用
 ・溶接火花受けシート用
 ・断熱シート用
 ・断熱・絶縁カーテン用

連続使用300°C以下
 JIS A 1323A種合格

品番	サイズ
1号	920×930mm
2号	920×1920mm
4号	1840×1920mm
6号	1840×2920mm
ロール	0.98×30mm

厚み:0.8mm(輸入品)ガラス繊維
 両面加工



仮止め両面テープ

鉛板・パネルなどの軽量部材の接着に。
 鏡・装飾ガラスなどの住宅内装飾の接着に。

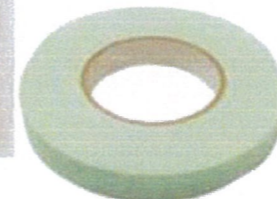

接着力
 初期接着、冬季における低温接着に優れ、作業効率が向上します。

保持力
 特殊PE発泡体は基材に柔軟性があり粘着材は粗面接着に優れています。

巾	長さ	入数
20mm	10m	40

色:白

布カラーテープ

巾	長さ	入数
50mm	25m	30巻

色:白・黄・黒・緑・赤・青

巾	長さ	入数
100mm	25m	18巻

色:白・黄・黒



建築養生テープ/パイオラン/養生一番



建築養生テープ

巾	長さ	入数
25mm	25m	60巻
48mm	25m	30巻
50mm	25m	30巻
75mm	25m	24巻
100mm	25m	18巻

パイオラン

巾	長さ	入数
38mm	25m	36巻
50mm	25m	30巻

養生一番

巾	長さ	入数
50mm	25m	30巻
75mm	25m	24巻
100mm	25m	18巻

床養生テープ

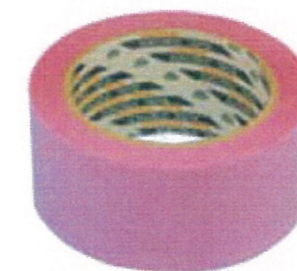

スパットクロスもも色テープ さくらテープNo.395N

巾	長さ	入数
50mm	25m	30巻
50mm	25m	30巻

保護フィルム SPV202



巾	長さ	入数
50mm	30m	48巻
100mm	30m	24巻

ビニールテープ



巾	長さ	入数
19mm	10m	10巻

クロスロン養生テープ

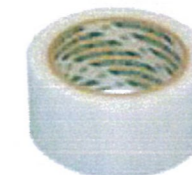

巾	長さ	入数
25mm	25m	60巻
50mm	25m	30巻

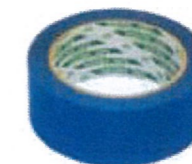

巾	長さ	入数
40mm	25m	48巻

布ガムテープ



巾	長さ	入数
25mm	25m	60巻
38mm	25m	36巻
50mm	25m	30巻
75mm	25m	24巻
100mm	25m	18巻

クラフトテープ



巾	長さ	入数
50mm	50m	50巻

布両面テープ



巾	長さ	入数
25mm	15m	60巻
50mm	15m	30巻

セーフティカバー／ソフトブロックカバー



品番	適用範囲 (m/m)	寸法 (m/m)	入数 (本)
D-75の120 (ライトグリーン)	75~120	内径75×長さ1700	40
D-65 (グリーン)	90~120	内径65×長さ1700	40
D-70 (パープル)	100~160	内径70×長さ1700	40
D-90 (ブルー)	100~200	内径90×長さ1700	40
D-110 (イエロー)	200~260	内径110×長さ1700	30

養生キーパー

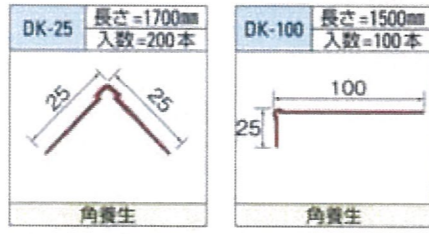
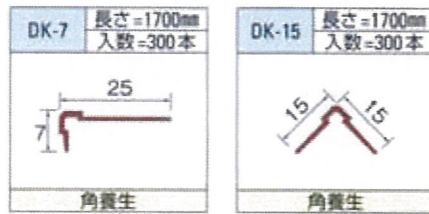

額縁養生材

扉枠、窓枠、額縁の専用養生です。

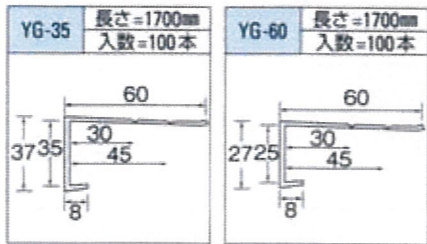
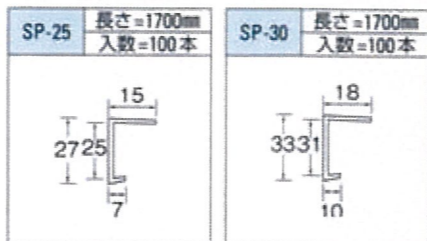

コンクリート養生マット

コンクリート打設時の養生に
 ○強く軽いPE原反、スポンジ、不織布の三層構造一般の作業に十分な保温性と保水性を発揮します。
 ○保温性と保水性に優れていますので、夏・冬を問わず、コンクリートの養生には最適です。

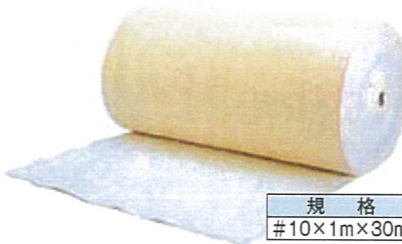

養生ブルーマット(青)

○発泡ポリエチレンと強化フィルムを貼り合わせてエンボス加工してあるので衝撃を吸収し、傷・汚れを防ぎます。
 ○防水・防湿性に優れています。
 ○使用後焼却処分しても有毒ガスの発生はありません。

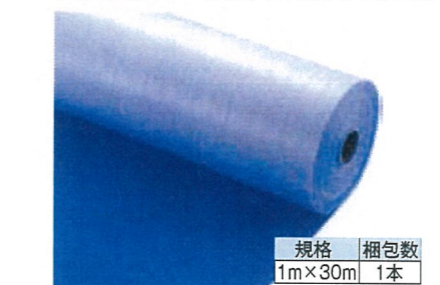

床養生シート

床などの傷や汚れ防止に
 ○厚みと弾力性に優れたエンボス加工をしています。
 ○自由にカットできるので、柱・床面・階段などの養生に使えます。
 ○片面ラミネート・両面ラミネート・撥水加工品があります。

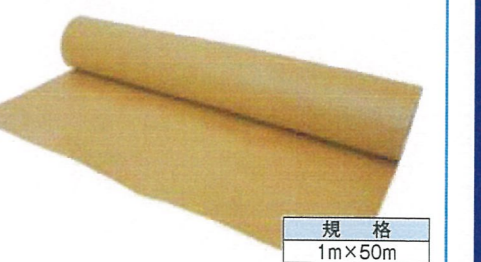

ポリチューブ



材質:LDPE(ポリエチレン100%)
 用途:仮排水、梱包材によく使われます
 折径:直径×π÷2=幅(折径目安サイズ)

厚み×折径	長さm	入数	使用許可範囲
0.1×100	50	10巻	~60φ
0.1×150	50	10巻	~90φ
0.1×200	50	10巻	~120φ
0.1×250	50	8巻	~150φ
0.1×300	50	6巻	~180φ
0.1×350	50	6巻	~210φ

自動車養生カバー



サイズ	色	入数
普通車	透明	20枚
ワンボックス	透明	20枚

※夏場の使用、長期間の使用、雨のあとの使用はご遠慮ください。

ろくはらボード(エムエフ)

二つ折りに出来るので持ち運びやすく収納に便利です。

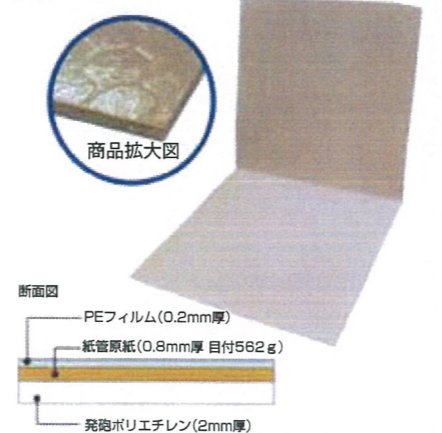

商品名	厚み	巾	長さ	入数	ロット
ろくはらボード720	3mm	720mm	1700mm	15枚	60枚
ろくはらボード900	3mm	900mm	1800mm	10枚	50枚

養生シート(片面ダンボール)

床などの傷や汚れ防止に
 ○片面ダンボールの表面に厚紙とポリフィルムを貼り合わせてあるので緩衝性に富み、防水効果があります。



養生CMマット

床などの傷や汚れ防止に
 ○発泡ポリエチレンとPEクロス貼りボール紙を貼り合わせているので、引っ張り・引き裂きに対する抜群の強度を有し緩衝性にも優れています。

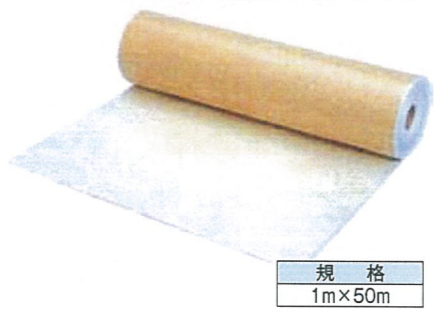

ゴム板

ゴム板を巻いたものでクッション、防音材としてよく使われます。

サイズ	梱包
2mm×1000mm×20m	1本
3mm×1000mm×10m	1本
5mm×1000mm×10m	1本
10mm×1000mm×10m	1本

保護ステップ (エムエフ)

水に強いので外階段の養生に最適です。



厚み	巾	幅	踏み板	入数	ロット
3.5mm	910mm	40mm	220mm	14本	3ケース

フェイスガード (エムエフ)

アクリル系の粘着剤を塗布した床養生シートです。雨などから地下合板を守ります。



商品名	巾	長さ	入数	ロット
フェイスガード(逆巻)	1000mm	30m	4本	1ケース

人工芝(エムエフ)

表面の芝は水を通します。足場下、ベランダの養生、泥よけに。



商品名	巾	長さ	入数	ロット
人工芝(正巻)	910mm	20m	1本	1本
人工芝(正巻)	910mm	25m	1本	1本

塩ビシート

床などの傷や汚れ防止に
 ○床養生シートの中では一番丈夫です。
 ○コンクリート・タイル・フローリング等の養生に最適です。
 ○色・サイズととも別注にて製造できます。

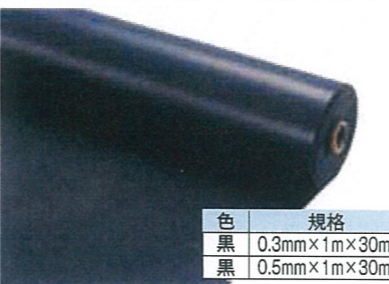

B山ゴムマット

山型にカットされたゴム板で滑り止め効果があり、現場などの入口や鉄板の下によくひかれます。



ストレッチフィルム

搬送時の荷崩れ防止に



筋入り塩ビマット

山型にカットされた塩ビ板で滑り止め効果があり、現場などの入口や鉄板の下によく敷かれます。

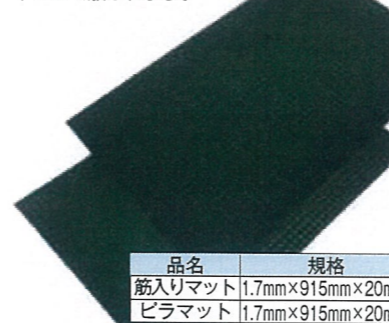

キャプロン

○空気緩衝ですからクッション性に優れ、軽量かつ透明度の高い緩衝材です。
 ○酸・アルカリ・油など耐薬品性に優れています。
 ○耐水・防湿性に優れています。
 ○裁断・熱シール・打抜などの加工が容易です。



紙養生カーテン

仮設用紙カーテン(吊り下げ用フック付) 施工後の室内養生、日焼け防止に



カラー・コーンバー

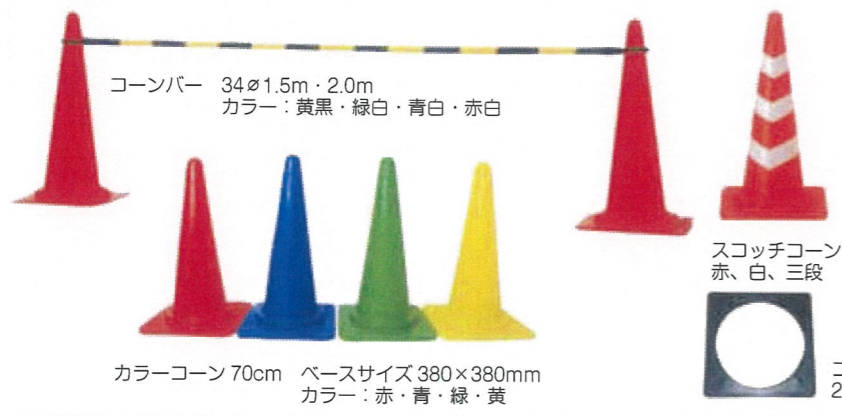

カラーコーンロープ



トラロープ



ロープ杭

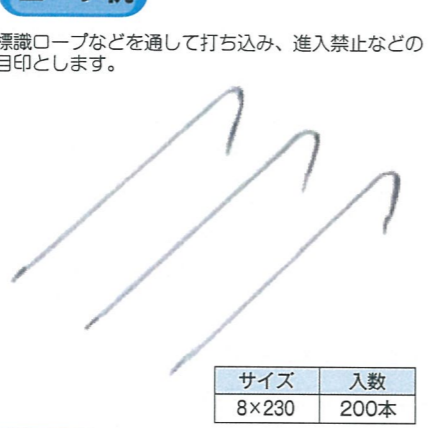

ロープスティック 1段・2段

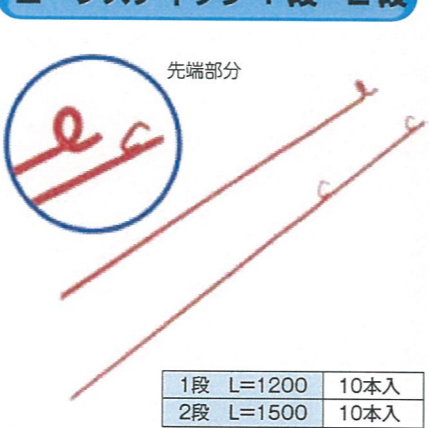

樹脂バリケード 単管バリケード



プラスチックフェンス・タンクベース

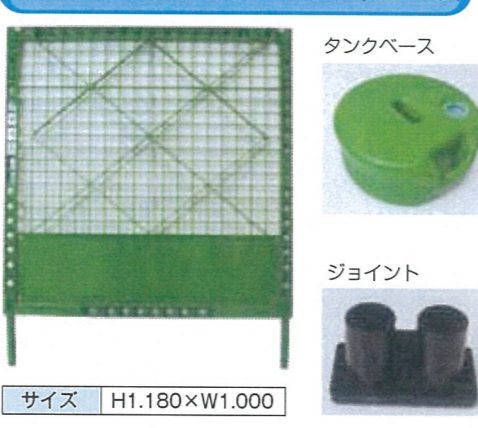

バリケード



ガードフェンス・扉付ガードフェンス



フェンスシート (工事用仮設フェンス用)

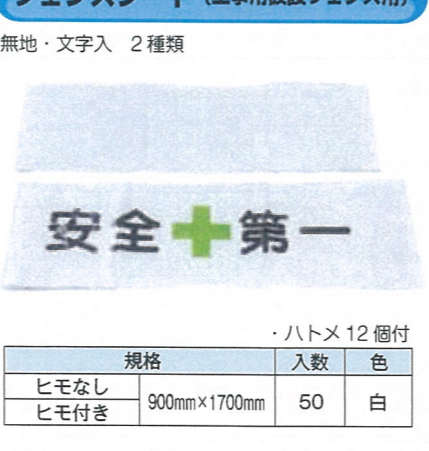

粉末10型消火器 (蓄圧式)



半缶スイガラ入れ



スイガラ集塵缶



トラロープ



ロープ杭



ロープスティック 1段・2段



オレンジフェンスネット グリーンフェンスネット



安全チョッキ



ロープスティック 1段・2段



白熱投光器



投光球



法令許可票

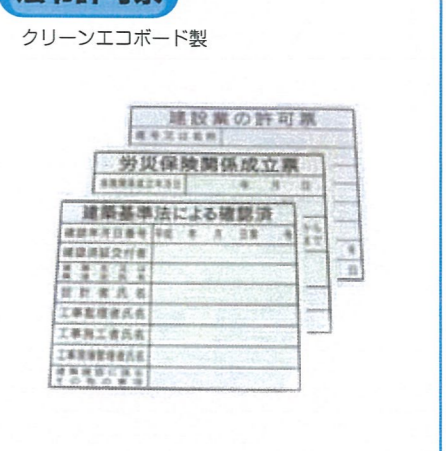

NEW 耐候性大型土のう

短期仮設(1年)対応
長期仮設(3年)対応

(財)土木研究センター性能証明書取得品
工期の短縮、コストダウンを可能にします
紫外線による劣化に強く長期保管が可能です

財団法人土木研究センター認定品
耐土性証 第1505、1506



一般財団法人土木研究センター性能証明
耐候性大型土のう
耐候性大型土のう BLACK KUS-1YEAR
(耐土性証 第1505号)

耐久仕様	短期仮設(1年)対応
製品寸法	φ1100×H1100(mm)
製法	丸型・ヘルド2点吊り(4点支持)
質量	10kg
最大吊り重量	20kN
材質	黒顔面ポリプロピレン(PP)
生産国	中国

本製品は、「耐候性大型土のう積層工法」設計・施工マニュアル(土木研究センター)に準拠された性能証明が取得されています。

KUS 株式会社ケイ・ユーステム 東京都中央区京橋3-10-1
TEL 03-6228-7572

取扱いについて

注意!
1. 吊り方は、肩高に吊り付けるようにしてください。
2. 質量が均等に分布していることを確認してください。
3. 吊り方は、スリングベルトを使用してください。
4. 本製品の吊り方は、重量が均等に分布するように吊り付けるようにしてください。

ラベルサンプル

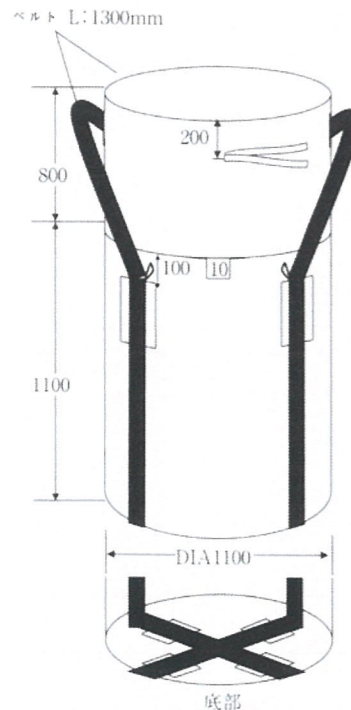

特長・用途

- 災害復旧の仮設工事や土木・河川工事に
- のり面の土留め工、堤防の仮護岸工、河川の仮締切工、落石の衝撃緩衝防護、災害時の備蓄用など
- 長期間設置後も移動、転用が可能
- UV 剤配合で紫外線による劣化に強い

仕様

- 最大容量：1 m³
- 最大中詰質量：20kN (約 2t)
- 材質：ポリプロピレン
- 高品質 UV 剤配合

品番	商品名	サイズ	色	入数	
KUS-1YEAR	耐候性大型土のう1年対応(短期仮設)	φ1100 × 1100長	本体:黒色 ライン:黄色	10	縦・横 測定値 :240N/CM以上
KUS-3YEAR	耐候性大型土のう3年対応(長期仮設)		本体:黒色 ライン:緑色		

耐土性証 第1505号
耐候性大型土のう
性能証明書

品名: 耐候性大型土のう
品番: KUS-1YEAR
耐久仕様: 短期仮設(1年)
企業名: 株式会社ケイ・ユーステム
所在地: 東京都中央区京橋3-10-1

見本

本製品は、「耐候性大型土のう積層工法」設計・施工マニュアル(改訂版)【一般財団法人土木研究センター(2018年10月)】に規定された、下記性能に適合した製品であることを証明します。

1. 材料に要求される性能
2. 材料に要求される性能
3. 土のうに要求される性能

証明日: 2015年6月22日
更新日: 2018年6月22日
有効期限: 2021年6月31日

証明機関
東京都中央区京橋3-10-1
一般財団法人土木研究センター

耐土性証 第1506号
耐候性大型土のう
性能証明書

品名: 耐候性大型土のう
品番: KUS-3YEAR
耐久仕様: 長期仮設(3年)
企業名: 株式会社ケイ・ユーステム
所在地: 東京都中央区京橋3-10-1

見本

本製品は、「耐候性大型土のう積層工法」設計・施工マニュアル(改訂版)【一般財団法人土木研究センター(2018年10月)】に規定された、下記性能に適合した製品であることを証明します。

1. 材料に要求される性能
2. 材料に要求される性能
3. 土のうに要求される性能

証明日: 2015年6月22日
更新日: 2018年6月22日
有効期限: 2021年6月31日

証明機関
東京都中央区京橋3-10-1
一般財団法人土木研究センター

株式会社ケイ・ユーステム 謹
耐土性証 第1505号
平成27年6月22日

性能評価報告書

品名: 耐候性大型土のう
品番: KUS-1YEAR
耐久仕様: 短期仮設(1年)

項目	評価内容	判定	試験方法
材料・製造	材料: 黒顔面ポリプロピレン(PP) 製造: 丸型・ヘルド2点吊り(4点支持)	適合	JIS S 5035
質量	10kg	適合	JIS S 5035
最大吊り重量	20kN	適合	JIS S 5035
UV 剤配合	高品質 UV 剤配合	適合	JIS S 5035
強度	縦・横 測定値: 240N/CM以上	適合	JIS S 5035

株式会社ケイ・ユーステム 謹
耐土性証 第1506号
平成27年6月22日

性能評価報告書

品名: 耐候性大型土のう
品番: KUS-3YEAR
耐久仕様: 長期仮設(3年)

項目	評価内容	判定	試験方法
材料・製造	材料: 黒顔面ポリプロピレン(PP) 製造: 丸型・ヘルド2点吊り(4点支持)	適合	JIS S 5035
質量	10kg	適合	JIS S 5035
最大吊り重量	20kN	適合	JIS S 5035
UV 剤配合	高品質 UV 剤配合	適合	JIS S 5035
強度	縦・横 測定値: 240N/CM以上	適合	JIS S 5035

コンテナバック ワンウェイタイプ

特長
ワンウェイタイプ
反転ベルト、フック付きなので、反転排出可能

材質：ポリプロピレン (UV 剤入り)

用途：紙、木くず、建設廃棄物、
廃プラスチックなどの回収、運搬、保管に



丸型

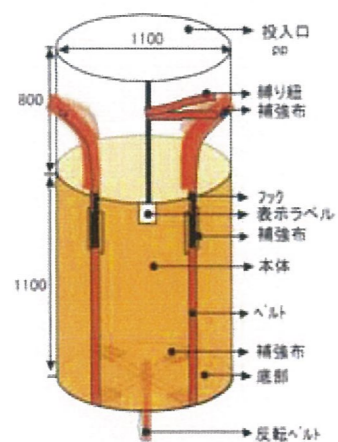

◎最大積載量：1トンまで

角型

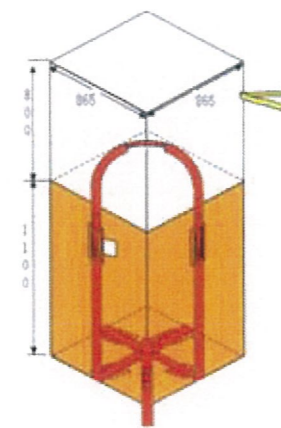

丸型・排出口付

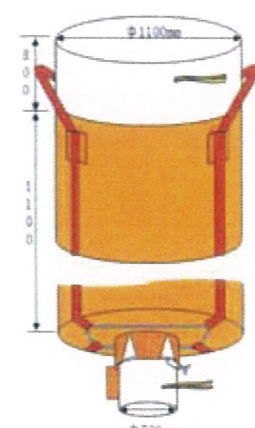

丸型・内袋付

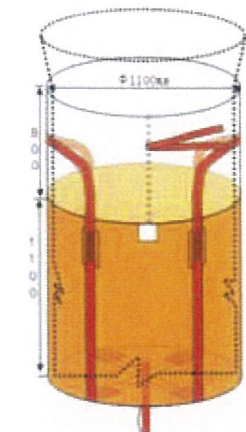

角型・ハーフサイズ

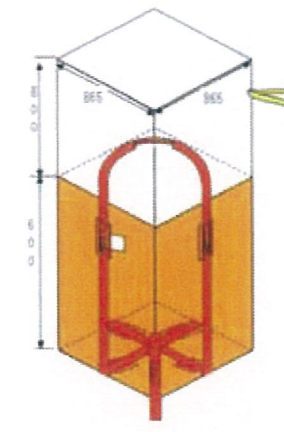

万能自立収集袋



◎耐荷重：約480kg
◎試験成績書あり

コンパクトに折りたたんで収納、保管に便利です。
FRP 芯内蔵で固定不要、自立します。
表面ラミネート加工で防水効果があります。

材質：本体、ベルト：ポリプロピレン
骨組み：FRP
用途：現場の廃材入れ、ゴミ、
落葉などの回収

品番	商品名	サイズ	色	入数(枚)	試験成績書
KUS-002・丸	コンテナバック・丸型	1100(幅)×1100(長さ)	ベージュ	10	あり
KUS-002・角	コンテナバック・角型	865×865×1100(長さ)	ベージュ	10	あり
KUS-005・排	コンテナバック・排出口付	1100(幅)×1100(長さ)	ベージュ	10	あり
KUS-002(N)	コンテナバック・丸型(ビニール内袋付)	1100(幅)×1100(長さ)	ベージュ	10	あり
KUS-002・角(500kg)	コンテナバック・角型(ハーフサイズ)	865×865×600(長さ)	ベージュ	10	あり
-	万能自立収集袋	550×550×600(高さ)	グリーン	10	あり

ガラ袋



①PP ガラ袋 ②PP ガラ袋上 ③PP ガラ袋透明 ④UV クリアガラ袋 ⑤中華ガラ袋

ガラ袋	サイズ	梱包	入数
①	600×900	25枚×8	200枚
②	600×900	25枚×8	200枚
③	600×900	25枚×8	200枚
④	600×900	25枚×8	200枚
⑤	600×900	100枚×8	200枚

①②通常の土納より大きく、ガラやゴミ・材木などを入れて使うのに適したガラ袋です。厚みもあり丈夫で破れにくくなっています。

③ 素材を半透明にして中に入れたものを判断し易くした袋です。中身が見える為、ゴミなどの分別に適しています。

④ PE に UV 剤を混ぜて作った耐光性の強いガラ袋。

⑤ ヒモ無し・丈夫です。(白)

土納袋

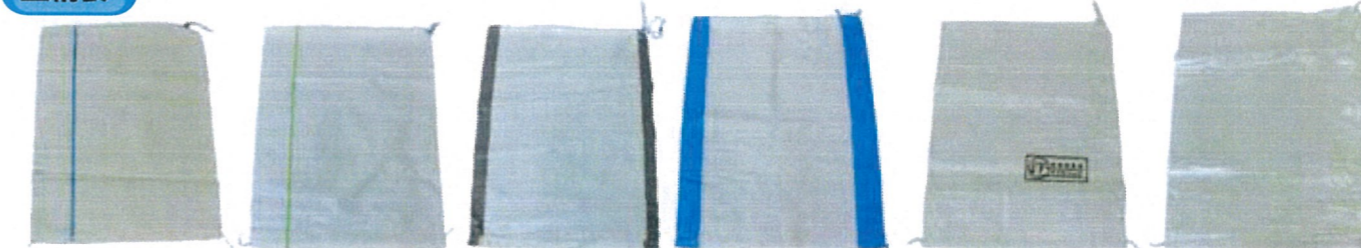

①PE土納袋9×9 ②PE土納袋12×12 ③UV土納袋黒ライン ④UV土納袋ブルーライン ⑤UVクリア土納袋 ⑥PE土納袋透明

土納袋	サイズ	梱包	入数
①9×9	480×620	50枚×8	400枚
②12×12	480×620	50枚×8	400枚
③ ④	480×620	50枚×8	400枚
⑤	480×620	25枚×8	200枚
⑥	480×620	50枚×8	400枚
⑦	480×620	-	200枚

①②ポリエチレン材で作った土納袋。砂やゴミなどを入れて使うのに適した一般的な土納袋です。

③④PE 土納に UV 剤 (紫外線カット) を混ぜて作った土納で耐光性が強く長期間外で使用するのに適しています。(約1年使用可能)

⑤ PE に UV 剤を混ぜて作った耐光性の強い土納袋。クランプなどの重いものを入れても大丈夫です。

⑥ 素材を半透明にして中に入れたものを判断し易くした袋です。中身が見える為、ゴミなどの分別に適しています。



⑦国産箱入土納袋
バージン原料

アスベスト回収袋

黄色と透明色のアスベスト回収袋で二重に使用。



材質：ポリエチレン
用途：アスベスト回収、
除去工事に使用

◎実厚品：0.15mm

商品名	サイズ(mm)	色	入数(枚)
アスベスト回収袋(大)	0.15(厚み)×850×1280	黄色、透明	各 50
アスベスト回収袋(中)	0.15(厚み)×650×850	黄色、透明	各100

植生土納袋

土納袋に植物の種子が付着しており中に土を入れてしばらく外に置いておくと草が生えてきます。季節を問わず使用できます。



サイズ	梱包	入数
480×600	100枚	100枚

ロス袋(再生袋)

ポリエチレン製の袋で、土や肥料などのほか、いろいろな用途に使用できます。

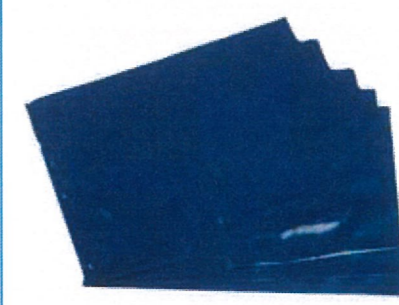

サイズ	入数
0.18×450×650	100枚

ワンタッチ差し筋アンカー



●打込棒不要

規格	50本	ドリル径
D10-450	50本	14.5φ
D13-600	30本	18φ
D16-750	20本	22.5φ

異形片ネジ

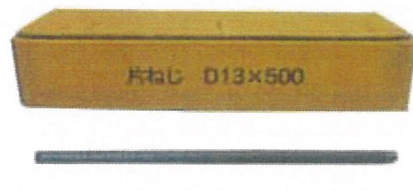

規格	100本	50本
D10-400	100本	
D13-500		50本

ルガゾールC

コンクリート打継目処理剤(表面凝結延滞剤)



防水剤

モルタルに混和使用するだけで、防水・防湿効果を発揮します。



18kg・1.8kg

止水剤

コンクリート構造体の漏水箇所の止水や欠陥箇所の充填補修に！



20kg

急結剤

セメントの化学反応により急速にセメントを硬化させます。



18kg・1.8kg

スポーツライン

安心して使用できる運動競技用ライン



20kg

ホームコン

砂のいらないホビーセメント水を混ぜて練るだけでOK!



20kg

塩化カルシウム(融雪剤・防塵剤)

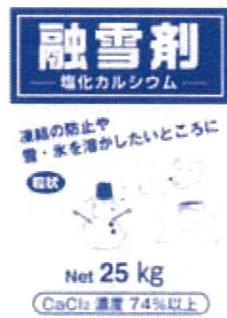

U-グラウト

セメント系無収縮モルタル材



一般用

通常の流し込み工法に適した高流動性のグラウト剤

- 荷姿: 25kg紙袋
- 用途: 機械・構造物基礎・橋梁支承・逆打・逆巻工法・アンカーボルト固定・鋼板巻立て

パッド用

高精度の据付けが要求される機械等の基礎用

- 荷姿: 25kg紙袋
- 用途: 機械据付・鉄骨据付・パイプ回りの充填

一輪車(カート車)

深型(3才)

生コンや土などを入れて運ぶのによく使われます。



W=約510

浅型(2才)

土やセメントなどのかさの低い物を入れて運ぶのによく使われます。



W=約675

幅狭

狭いスペースしかない場所で使用するカート車です。



W=約335

ノーパンクタイヤ



エアタイヤ



波板

ビニエース【塩ビ波板】-VA

- 素材: 塩化ビニール
- ピッチ: 32
- 厚み: 0.8mm
- 巾: 655mm
- 山数: 20.5mm
- 長さ: 1820mm、2120mm、2420mm、2730mm、3030mm
- 色: クリアフロスト、ブルー、乳白

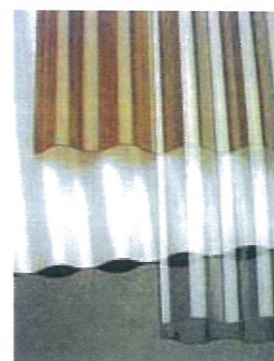
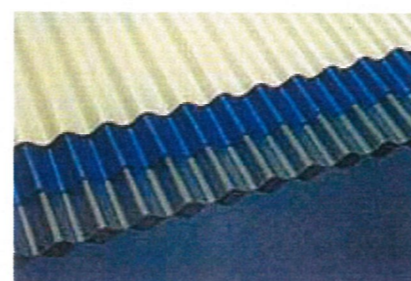

ポリカ波板 -PN

- 色: クリア、ブラウン、乳白、エンボスクリア、エンボスブラウン、エンボスグレー
- 長さ: 1820mm、2120mm、2420mm、2730mm、3030mm
- 巾: 655mm
- 山数: 20.5mm

はしご/脚立/作業台(アルインコ)

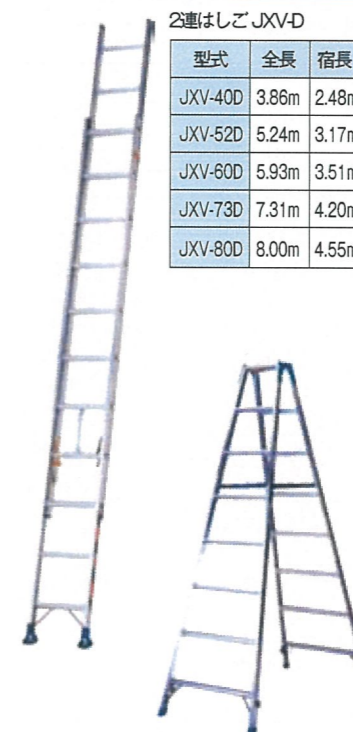

2連はしご JXV-D

型式	全長	宿長	収納長	質量
JXV-40D	3.86m	2.48m	2.43m	9.2kg
JXV-52D	5.24m	3.17m	3.12m	11.3kg
JXV-60D	5.93m	3.51m	3.46m	13.3kg
JXV-73D	7.31m	4.20m	4.15m	16.5kg
JXV-80D	8.00m	4.55m	4.50m	18.9kg

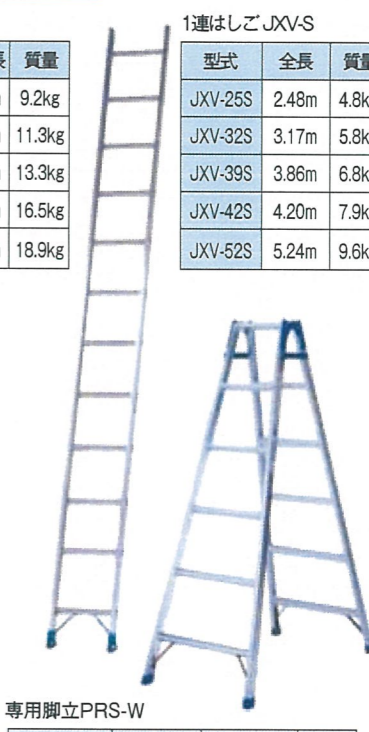

1連はしご JXV-S

型式	全長	質量
JXV-25S	2.48m	4.8kg
JXV-32S	3.17m	5.8kg
JXV-39S	3.86m	6.8kg
JXV-42S	4.20m	7.9kg
JXV-52S	5.24m	9.6kg

専用脚立PRS-W

型式	天板の高さ	質量
PRS-240W	2.29m	11.3kg
PRS-270W	2.59m	12.7kg
PRS-300W	2.88m	14.5kg

専用脚立PRS-W

型式	天板の高さ	はしごの長さ	質量
PRS-60W	0.52m	11.3m	2.9kg
PRS-90W	0.82m	1.75m	3.6kg
PRS-120W	1.11m	2.37m	4.3kg
PRS-150W	1.41m	2.98m	5.6kg
PRS-180W	1.70m	3.60m	6.9kg
PRS-210W	2.00m	4.22m	8.5kg



踏台CCA-K

型式	天板の高さ	質量
CCA-60K	0.57m	1.7kg
PRS-270W	0.79m	2.5kg

伸縮脚付作業台

型式	天板の高さ	天板寸法	質量
PXGE-710W	0.72~1.02m	400×881mm	8.7kg
PXGE-712W	0.72~1.02m	400×1200mm	9.6kg
PXGE-1014W	1.01~1.45m	400×1200mm	10.9kg

九連傘釘 30連

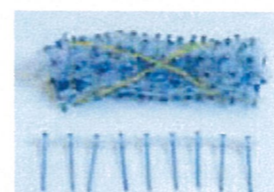

- 波板の固定用
- 傘部: 樹脂製

コンクリートシューター

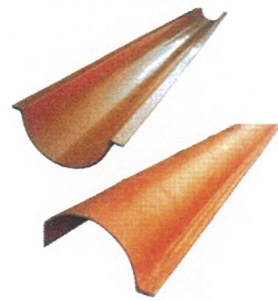

●材質: FRP
●内径: 150φ
規格(mm)
380×4,000

ブリキバケツ(亜鉛鉄板製)



サイズ 梱包
10L 20個
13L 20個

ブラゴムバケツ



サイズ 入数
13L 10個

公園クスカゴ90L

メッシュタイプの大きなゴミ箱です。



サイズ 梱包
90L 5個

プラ箱

セメントの練り混ぜ
コンビマットと併用して靴の汚れ
落としに



規格
40L
60L
80L

コンビマット

現場事務所等の入口に敷いて泥落と
に使用します。
ワイヤーとナイロンで編んでいます。

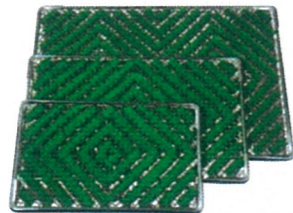

規格 サイズ(mm)
小 360×600
中 450×750
大 600×900

スリッパ



色 入数
青・茶・緑 60足

洗車ブラシ



●15φの水道ホースに
接続可能
入数
50本

トラックロープ

トラックなどで荷物を縛るのに使う
ロープです。



サイズ 入数
9×20 24
9×30 16
12×20 12
12×30 9

トラックシート



規格 入数
1号軽トラ用 1900×2100 10
2号 2100×2700 8
3号 2300×3600 9
4号 2660×4600 3

スカイトイレ

現場用の簡易トイレで上・下セットで
使用します。



種類 梱包
上のみ 10個
下のみ 6個

ダンボール・文書保存箱

引越や書類の整理に
○(小)は書類など比較的重たいもの
の整理・引越に便利です。
○(大)は衣類などの比較的軽いもの
の整理・引越に便利です。



規格(H×横×縦) 梱包数
小 300×300×400 10枚
大 350×360×520 10枚

スポンジ(スイトール)

スラブの表面に溜まった雨水などの
除去にご使用下さい。
下記以外のサイズも製造可能です。

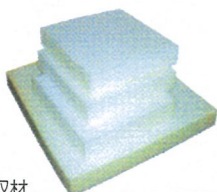

●吸収材
厚み 巾 長さ 入数
50mm 500mm 500mm 20枚
10mm 300mm 300mm 20枚
50mm 300mm 300mm 20枚

軍手



種類 入数
軍手日本一600g 40打
純綿軍手750g 40打
裏起手軍手 40打
スベリ止め軍手12双入 40打

ウエス

使いやすい様に30cm角に全てそろ
えています。



規格 入数
黒 2kg×5梱包 10kg
白 2kg×5梱包 10kg
白メリヤス 2kg×5梱包 10kg
白メリヤス輸入 1kg×20梱包 20kg
タオル 2kg×5梱包 10kg

オイル吸収マット

水はほとんど吸わず、すばやく油を
吸着します。



●材質: ポリプロピレン
サイズ(mm) 重量 規格
500×400×4 9.5kg/箱 100枚

チップソー



商品名 外径 内径 刃数 用途
ベーシック・プレミアム・フッ素コート 165mm 20mm 52P 一般木材・集成材
フッ素コートレザーリット 190mm 20mm 52P 化粧合板



ワイヤーブラシ

金属の錆び落としや塗装ががしに
固着した汚れ落としに



種類 入数
剣型 12本
歯ブラシ型 12本
小判形 12本

竹カゴ

水中ポンプ用。
水溜りで使用時に泥や小石が入りに
くくなります



サイズ 入数
45φ×H30 10本

切断砥石 金の熊

両面補強機構により安全性が非常に高い切断砥石です。



最高使用周速度: 80m/s
鉄・ステンレスどちらも切断できます。
外径 厚さ 穴径 入数
105mm 1.0mm 15mm 10枚

ワイヤーブラシ

金属の錆び落としや塗装ががしに
固着した汚れ落としに



種類 入数
剣型 12本
歯ブラシ型 12本
小判形 12本

竹カゴ

水中ポンプ用。
水溜りで使用時に泥や小石が入りに
くくなります



サイズ 入数
45φ×H30 10本

シリコンガン

カートリッジ式の
シリコンやボンドの充填用



入数
24

チョーク

折れにくく、手につかないチョーク
です。白、赤、黄、青の4色
あります。



小箱 大箱
100本入 20個

靴カバー

布製とビニール製の2種類あります。
現場を汚さない様に靴の上から履き
ます。



種類 入数
ビニール 10足
布 10足

ステン灰皿



直径 深さ
155mm 40mm

蛍光水系

目立ちやすい蛍光色



長さ 色 入数
500m 黄色 細 10個
500m ピンク 細 10個
270m 黄色 太 10個
270m ピンク 太 10個

PPソフトロープ

荷造りに適した3本よりのロープです



サイズ 梱包
5×300m 5巻
6×200m 5巻
8×100m 5巻

図面ケース

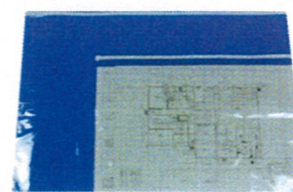

種類 サイズ 梱包数
A-1F チャック付 630×900 50枚
A-1F チャックなし 630×900 50枚
A-2F チャック付 450×660 50枚
A-2F チャックなし 450×660 50枚
A-3F チャック付 330×457 50枚

レベルブック



入数
10冊

皮スキ/ハンマー皮スキ

パンキはがし錆び落としに

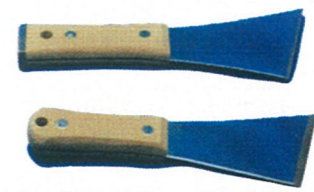

品名 入数 大箱
皮スキ 12本 120本
ハンマー皮スキ 12本 120本

ダスターハケ

掃除用・塗装用・接着剤塗装用として



サイズ 入数
50mm 12本
75mm 6本
100mm 6本

米呂ホーキ

シダで作ったホーキで扱いやすく経済的です。

サイズ	全長	梱包	入数
長柄	126cm	10本	40本
短柄	78cm	10本	60本



ナイロンホーキ

ナイロンで作ったホーキでコシが強くアスファルトや溝などを掃くのに適しています。

サイズ	全長	入数
長柄	128cm	40本



座敷ホーキ(上・並)

畳間から建築現場まで幅広く使用できるホーキです。

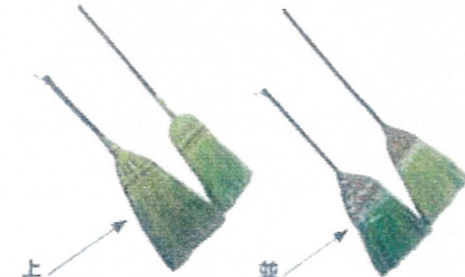

サイズ	全長	梱包	入数
長柄	138cm	10本	20本
短柄	94cm	10本	30本

サイズ	全長	梱包	入数
長柄	138cm	10本	30本
短柄	84cm	10本	50本

糸モップ/替糸

サイズ	全長	重量	入数
22cm	132cm	280g	10本



自在ほうき

サイズ	全長	入数
30cm	130cm	40本
45cm	130cm	40本
60cm	130cm	40本

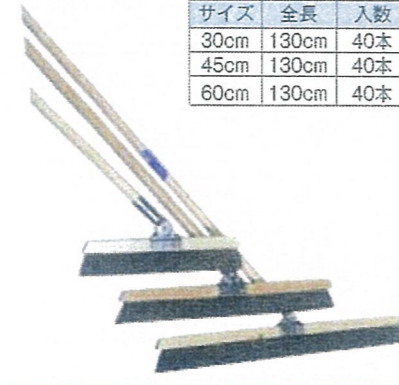

ナイロンデッキブラシ

全長	入数
115cm	48本

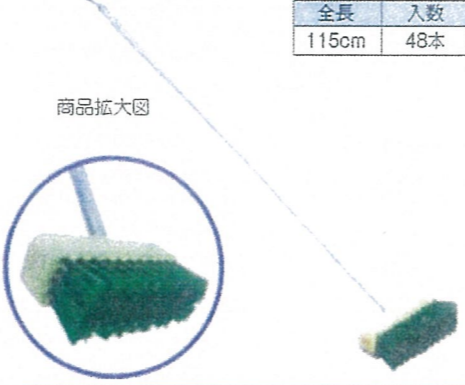

ドライワイパー/替ゴム

地面に残った水を押し出すのに使います。

サイズ	全長	入数
40cm	142cm	25本
48cm	142cm	12本
60cm	142cm	10本
90cm	145cm	10本

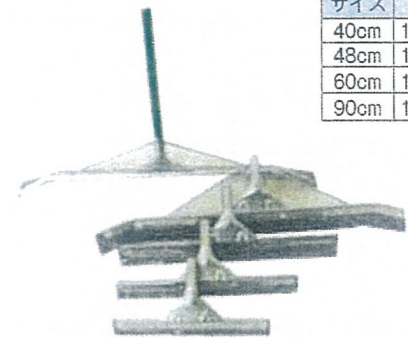

フィットルモップ/替フィットル

フローリングに積もったほこりを掃き取るのに使います。

サイズ	全長	入数
30cm	142cm	15本
60cm	142cm	15本
90cm	142cm	10本

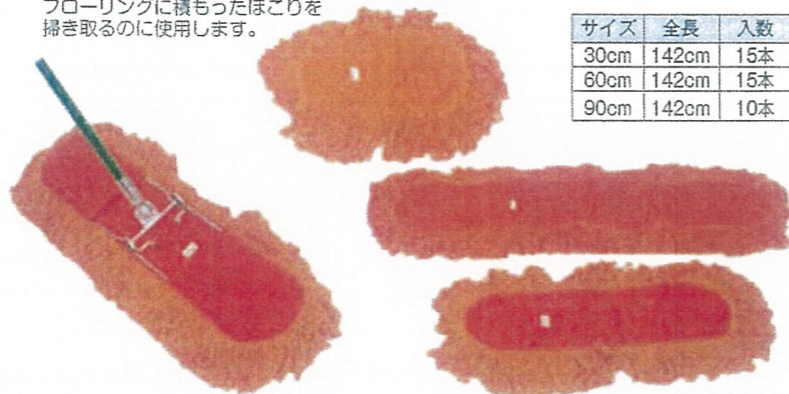

てみ

農業用・建築用幅広い用途にお使い頂けます。

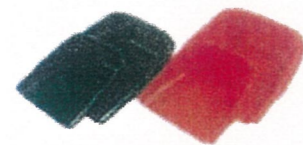

サイズ	入数
大500×520×180	20個
小420×450×165	

プラスチックチリトリ

プラスチックで作ったチリトリで経済的です。



入数
50個

三つ手チリトリ

持ち手が伸びて長いので腰をかかめずに使えます。



入数
20個

鉄道チリトリ

腰をかかめず使用できます。ドーム型でゴムが飛び出しにくい。



入数
12個

幸和建設工業株式会社

〒971-8151

福島県いわき市小名浜岡小名 3-1-32

TEL 0246-68-7170

FAX 0246-68-7171

営業品目

- ・各種プラントメンテナンス工事一式
- ・一般土木工事一式
- ・解体工事一式
- ・鉄筋・型枠工事一式
- ・仮設資材販売・リース・買取
- ・電動工具・消耗品販売